

## Reflektör (NR/R/PAR/E/A/P/PC-şekil)

## R50 Reflektör

**Ampul:**

- Geliştirilmiş spot aydınlatma teknolojisi ile tasarlanmış reflektör ampuller

**Özellikleri:**

- Optik tasarımı filaman tarafından yayılan ışığın bir kısmını tekrar yansıtır
- Yoğun parlaklık ve ışın yayılması bu ampulleri özellikle dar ve az ışıklı alanlarda kullanılır kılar

- Her çeşit standart reflektör ampuller için direkt yenileme
- Sivri profili sayesinde kolay takılır ve yeri değiştirilebilir
- Dim edilebilir ve her konumda yanabilir
- Renk geriverim endeksi 100 (R<sub>a</sub>)'dür

**Faydaları:**

- Merkez ışın yoğunluğu, standart reflektör ampuller sayesinde %100'e kadar daha yüksektir

**Uygulama alanları:**

- Standart reflektör ampullerin aynı büyüklük ve watt'taki halka aynalı ampullerle değiştirilmesiyle yüksek performansın bütün faydaları ve çok dayanıklı spot aydınlatması sağlanır
- Mağaza, otel, restoran ve evlerde vitrin aydınlatması

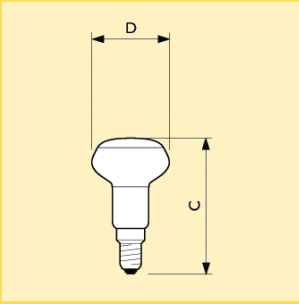

Boyutlar (mm)

C	D
max.	nom.
86	50

Ticari ürün adı								Maksimum Işık Yoğunluğu (cd)	Renk geriverim endeksi (R <sub>a</sub> )	Sipariş numarası
Tip	Ampul gücü	Duy/soket	Gerilim	Ampul şekli	Işık huzmesi açısı	Paketleme türü	Paketleme şekli			
Reflector	40W	E14	230V	NR50	30D	1CT	30	400	100	8711500... 054159 78

8200607/05

## Reflektör (NR/R/PAR/E/A/P/PC-şekil)

### R50 Reflektör

#### Ek teknik veriler

Ürün adı	Ampul kavanozu kaplaması	Ortalama ömür (h)	Ayarlanabilir	Yanma konumu
Reflector 40W E14 230V NR50 30D	Soft	1000	evet	EVRENSEL

#### Lojistik bilgi

Ürün adı	Paketleme türü	Paket tipi tanımı	Dış ambalaj içindeki paket adedi	Paketleme şekli	Paket birimi
Reflector 40W E14 230V NR50 30D	1CT	1 Lamp in a Folding Carton	30	30	1

Ürün adı	Paket uzunluğu (mm)	Paket genişliği (mm)	Paket yüksekliği (mm)	Parça başına Brüt Ağırlık (g)	Net ağırlık (g)
Reflector 40W E14 230V NR50 30D	261	162	188	29.23	20

#### Fotometrik diyagramlar

Reflector  
40W  
E14  
230V  
NR50  
30D

Işık dağılım eğrileri

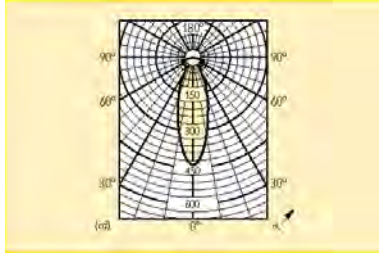

Işık huzmesi diyagramı

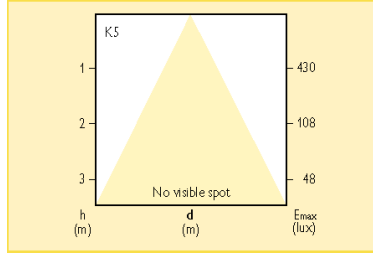

Vurgulama çizelgesi

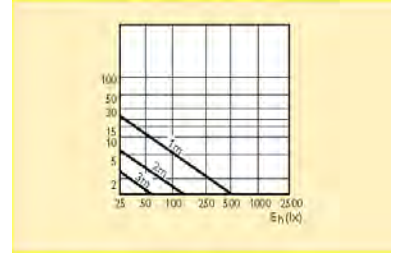

#### Duy/ soket

E14

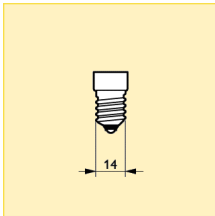

## Reflektör (NR/R/PAR/E/A/P/PC-şekil) R50 Reflektör

Yanma konumu

Evrensel

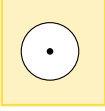

### Isı Dağıtımı

#### Spotone 40W NR50

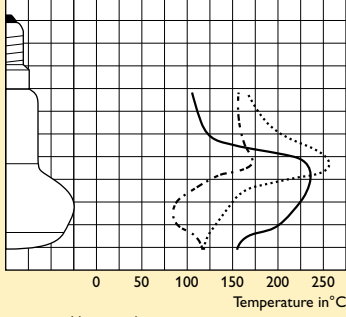

— Horizontal  
..... Suspended at 45° (lamp base up)  
- - - - - Suspended vertically (lamp base up)  
Results are based on a 40 W, 230 V version.

Note: technical data are average values and do not refer to single specimens.

## Reflektör (NR/R/PAR/E/A/P/PC-şekil)

### R63 Reflektör



#### Ampul:

- Geliştirilmiş spot aydınlatma teknolojisi ile tasarlanmış reflektör ampuller

#### Özellikleri:

- Optik tasarımı filaman tarafından yayılan ışığın bir kısmını tekrar yansıtır
- Yoğun parlaklık ve ışın yayılması bu ampulleri özellikle dar ve az ışıklı alanlarda kullanılır kılar

- Her çeşit standart reflektör ampuller için direkt yenileme
- Sivri profili sayesinde kolay takılır ve yeri değiştirilebilir
- Dim edilebilir ve her konumda yanabilir
- Renk geriverim endeksi 100 (R<sub>a</sub>)'dür

#### Faydaları:

- Merkez ışın yoğunluğu, standart reflektör ampuller sayesinde %100'e kadar daha yüksektir

#### Uygulama alanları:

- Standart reflektör ampullerin aynı büyüklük ve watt'taki halka aynalı ampullerle değiştirilmesiyle yüksek performansın bütün faydaları ve çok dayanıklı spot aydınlatması sağlanır
- Mağaza, otel, restoran ve evlerde vitrin aydınlatması

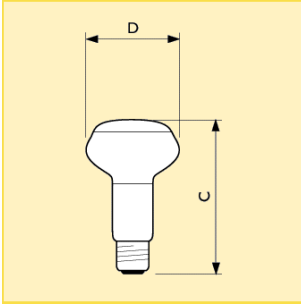

Boyutlar (mm)

C	D
max.	nom.
104.5	63

Ticari ürün adı								Maksimum Işık Yoğunluğu (cd)	Renk geriverim endeksi (R <sub>a</sub> )	Sipariş numarası
Tip	Ampul gücü	Duy/soket	Gerilim	Ampul şekli	Işık huzmesi açısı	Paketleme türü	Paketleme şekli			
Reflector	40W	E27	230V	NR63	30D	1CT	30	420	100	8711500...
Reflector	60W	E27	230V	NR63	30D	1CT	30	750	100	043603 78
										043665 78

8210060705

## Reflektör (NR/R/PAR/E/A/P/PC-şekil)

### R63 Reflektör

#### Ek teknik veriler

Ürün adı	Ampul kavanozu kaplaması	Ortalama ömür (h)	Ayarlanabilir	Yanma konumu
Reflector 40W E27 230V NR63 30D	Soft	1000	evet	EVRENSEL
Reflector 60W E27 230V NR63 30D	Soft	1000	evet	EVRENSEL

#### Lojistik bilgi

Ürün adı	Paketleme türü	Paket tipi tanımı	Dış ambalaj içindeki paket adedi	Paketleme şekli	Paket birimi
Reflector 40W E27 230V NR63 30D	1CT	1 Lamp in a Folding Carton	30	30	1
Reflector 60W E27 230V NR63 30D	1CT	1 Lamp in a Folding Carton	30	30	1

Ürün adı	Paket uzunluğu (mm)	Paket genişliği (mm)	Paket yüksekliği (mm)	Parça başına Brüt Ağırlık (g)	Net ağırlık (g)
Reflector 40W E27 230V NR63 30D	321	198	227	46.70	27.3
Reflector 60W E27 230V NR63 30D	321	194	227	45.53	27.3

#### Fotometrik diyagramlar

Reflector  
60W  
E27  
230V  
NR63  
30D

İşık dağılım eğrileri

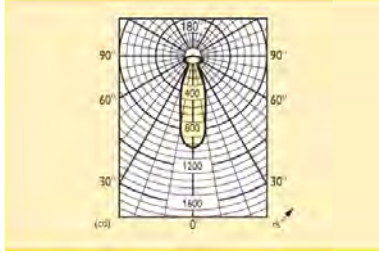

İşık huzmesi diyagramı

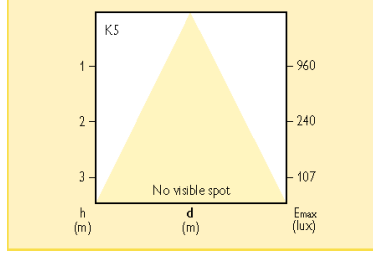

Vurgulama çizelgesi

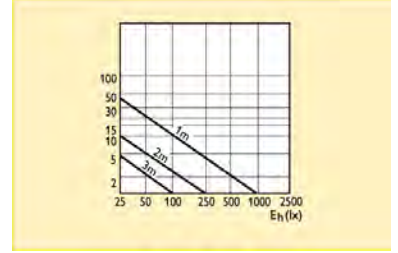

#### Duy/ soket

E27

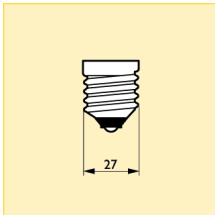

#### Yanma konumu

Evrensel

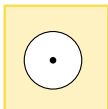

## Reflektör (NR/R/PAR/E/A/P/PC-şekil) R80/90/95/125 Reflektör



### Ampul:

- Filamanın ardında bulunan iç halka aynalı parabolik alüminyumlu normal enkandesan ampuller

### Özellikleri:

- Buz cepheli şişe cam ampul
- Geniş çap ve watt seçimi

- Ampul, yapı içi aydınlatma etkisi sağlamak amacıyla tasarlanmıştır
- Dim edilebilir ve her konumda yanabilir
- Renk geriverim endeksi 100 (R<sub>a</sub>)'dür

### Faydaları:

- Merkez ışın yoğunluğu standart reflektör ampuller sayesinde %100'e kadar daha yüksektir

### Uygulama alanları:

- Ev, mağaza, mağaza vitrin ve pencereleri, restoran, otel, sergi, bar ve gece kulüpleri

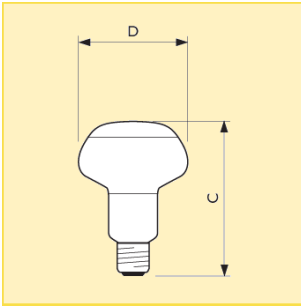

Boyutlar (mm)

Boyut. No.	C max.	D nom.
1	116	80

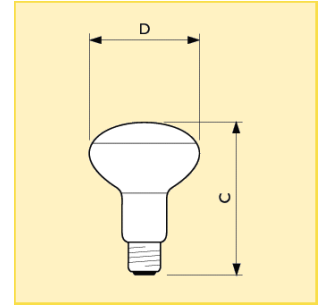

Boyutlar (mm)

Boyut. No.	C max.	D nom.
2	114.5	80

Tip	Ampul gücü	Duy/soket	Gerilim	Ticari ürün adı				Maksimum Işık Yoğunluğu (cd)	Renk geriverim endeksi (R <sub>a</sub> )	Boyut. No.	Fotoğraf harf	Sipariş numarası
				Ampul şekli	Işık huzmesi açısı	Paketleme türü	Paketleme şekli					
Reflector	60W	E27	230V	NR80	25D	1CT	30	1000	100	1	B	8711500... 065810 78
Reflector	60W	E27	230V	E80	80D	1CT	30	270	100	2	A	012456 78
Reflector	75W	E27	230V	E80	80D	1CT	30	360	100	2	A	012470 78
Reflector	75W	E27	230V	NR80	25D	1CT	30	1600	100	1	B	064011 78
Reflector	100W	E27	230V	E80	80D	1CT	30	530	100	2	A	012500 78
Reflector	100W	E27	230V	NR80	25D	1CT	30	2000	100	1	B	064042 78

50209028

## Reflektör (NR/R/PAR/E/A/P/PC-şekil) R80/90/95/125 Reflektör

### Ek teknik veriler

Ürün adı	Ampul kavanozu kaplaması	Ortalama ömür (h)	Ayarlanabilir	Yanma konumu
Reflector 60W E27 230V NR80 25D	Soft	1000	evet	EVRENSEL
Reflector 60W E27 230V E80 80D	Soft	1000	evet	EVRENSEL
Reflector 75W E27 230V E80 80D	Soft	1000	evet	EVRENSEL
Reflector 75W E27 230V NR80 25D	Soft	1000	evet	EVRENSEL
Reflector 100W E27 230V E80 80D	Soft	1000	evet	EVRENSEL
Reflector 100W E27 230V NR80 25D	Soft	1000	evet	EVRENSEL

### Lojistik bilgi

Ürün adı	Paketleme türü	Paket tipi tanımı	Dış ambalaj içindeki paket adedi	Paketleme şekli	Paket birimi
Reflector 60W E27 230V NR80 25D	1CT	1 Lamp in a Folding Carton	30	30	1
Reflector 60W E27 230V E80 80D	1CT	1 Lamp in a Folding Carton	30	30	1
Reflector 75W E27 230V E80 80D	1CT	1 Lamp in a Folding Carton	30	30	1
Reflector 75W E27 230V NR80 25D	1CT	1 Lamp in a Folding Carton	30	30	1
Reflector 100W E27 230V E80 80D	1CT	1 Lamp in a Folding Carton	30	30	1
Reflector 100W E27 230V NR80 25D	1CT	1 Lamp in a Folding Carton	30	30	1

Ürün adı	Paket uzunluğu (mm)	Paket genişliği (mm)	Paket yüksekliği (mm)	Parça başına Brüt Ağırlık (g)	Net ağırlık (g)
Reflector 60W E27 230V NR80 25D	401	250	250	70.3	39.0
Reflector 60W E27 230V E80 80D	401	250	250	65.0	36.5
Reflector 75W E27 230V E80 80D	402	246	241	65.0	36.5
Reflector 75W E27 230V NR80 25D	402	246	241	70.3	39.0
Reflector 100W E27 230V E80 80D	401	250	250	65.0	36.5
Reflector 100W E27 230V NR80 25D	402	250	250	70.3	39.0

### Fotometrik diyagramlar

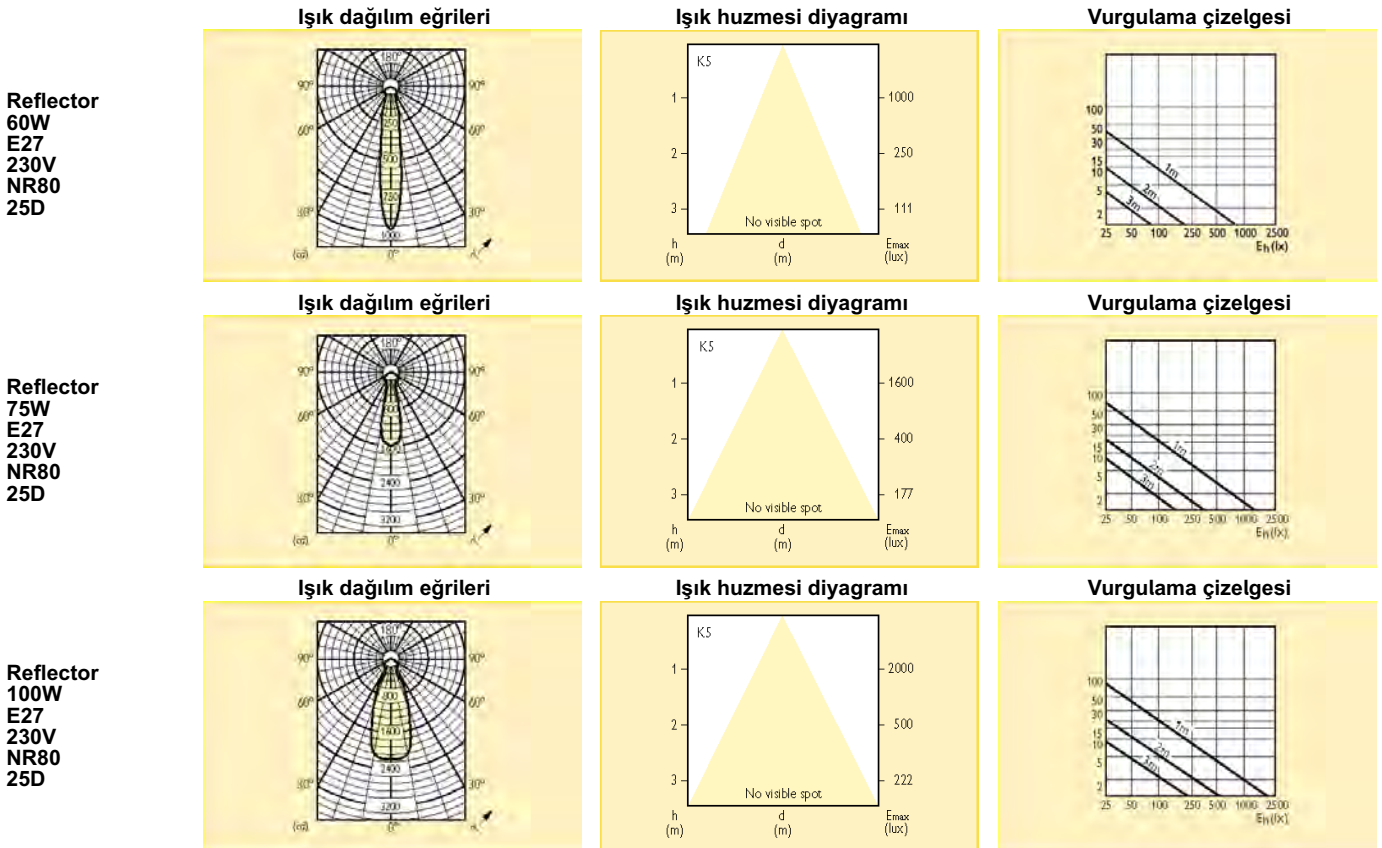

## Reflektör (NR/R/PAR/E/A/P/PC-şekil) R80/90/95/125 Reflektör

Duy/ soket

E27

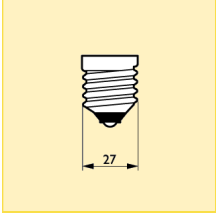

Yanma konumu

Evrensel

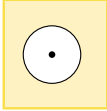

Isı Dağıtımı

Spotone 100W NR80

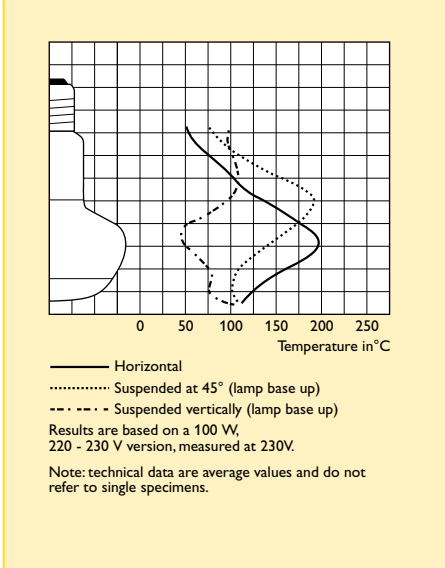



## Reflektör (NR/R/PAR/E/A/P/PC-şekil) R50/63/80 Reflektör



### Ampul:

- İç mekan aydınlatma etkilerini çarpıcı hale getirmek için çeşitli renklerde dıştan laklı reflektör ampuller

### Özellikleri:

- Yüksek derece görsel konfor sağlamak için, daha az dağıntık ışık ile daha fazla yoğunlaştırılmış ışın
- Belirgin olarak geliştirilmiş kör noktasız ışın ışık dağılımı

- Farklı düz tepeli şekli ve ankastre boynu ile modern görüntü
- Kadmiyumsuz lak ile üretilmiştir
- Dim edilebilir ve her konumda yanabilir
- Renk geriverim endeksi 100 (R<sub>a</sub>)'dür

### Faydaları:

- Standart renkli reflektör ampullere göre ışının merkezinde %25 daha fazla ışık (NR50 ve NR63 türlerinde)

- NR50 ve NR63 türleri, daha durgun aydınlatma için düşük aydınlatma seviyesi üreten küçük ampullerdir

### Uygulama alanları:

- Evlerde çocuk yatak odaları ve ev içi barlar
- Sosyal alanlar, barlar, gece kulüpleri, dans salonları ve tiyatrolar
- Gösteri vitrinleri

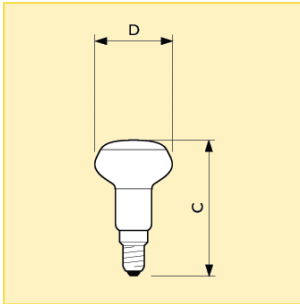

Boyutlar (mm)

Boyut.	C	D
No.	max.	nom.
1	87	50

Tip	Ticari ürün adı							Maksimum Işık Yoğunluğu (cd)	Boyut. No.	Fotoğraf harf	Sipariş numarası
	Ampul gücü	Duy/ soket	Gerilim	Ampul şekli	Ampul kavanozu kaplaması	Paketleme türü	Paketleme şekli				
Reflector Colours	40W	E14	230V	NR50	CL-BL	1CT	15	-	1	B	8711500... 328021 20
Reflector Colours	40W	E14	230V	NR50	CL-GR	1CT	15	-	1	C	328045 20
Reflector Colours	40W	E14	230V	NR50	CL-YE	1CT	15	-	1	D	328007 20
Reflector Colours	40W	E14	230V	NR50	CL-RE	1CT	15	-	1	E	328069 20
Reflector Colours	40W	E27	230V	NR63	CL-BL	1CT	15	-	2	F	066411 20
Reflector Colours	40W	E27	230V	NR63	CL-GR	1CT	15	-	2	G	066404 20
Reflector Colours	40W	E27	230V	NR63	CL-RE	1CT	15	-	3	H	066435 20
Reflector Colours	40W	E27	230V	NR63	CL-YE	1CT	15	-	2	I	066428 20
Reflector Colours	60W	E27	230V	NR80	CL-BL	1CT	12	180	4	J	066527 15
Reflector Colours	60W	E27	230V	NR80	CL-GR	1CT	12	270	4	K	066534 15
Reflector Colours	60W	E27	230V	NR80	CL-RE	1CT	12	100	4	A	066541 15
Reflector Colours	60W	E27	230V	NR80	CL-YE	1CT	12	450	4	L	066558 15

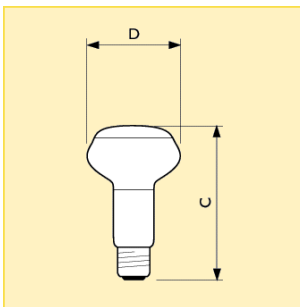

Boyutlar (mm)

Boyut.	C	D
No.	max.	nom.
2	104.5	63
3	104	63

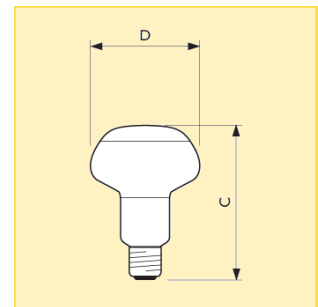

Boyutlar (mm)

Boyut.	C	D
No.	max.	nom.
4	116	80

## Reflektör (NR/R/PAR/E/A/P/PC-şekil)

### R50/63/80 Reflektör

#### Ek teknik veriler

Ürün adı	Ampul kavanozu kaplaması	Ortalama ömür (h)	Ayarlanabilir	Yanma konumu
Reflector Colours 40W E14 230V NR50 CL-BL	Açık-Mavi	1000	evet	EVRENSEL
Reflector Colours 40W E14 230V NR50 CL-GR	Açık-Yeşil	1000	evet	EVRENSEL
Reflector Colours 40W E14 230V NR50 CL-YE	Açık-Sarı	1000	evet	EVRENSEL
Reflector Colours 40W E14 230V NR50 CL-RE	Açık-Kırmızı	1000	evet	EVRENSEL
Reflector Colours 40W E27 230V NR63 CL-BL	Açık-Mavi	1000	evet	EVRENSEL
Reflector Colours 40W E27 230V NR63 CL-GR	Açık-Yeşil	1000	evet	EVRENSEL
Reflector Colours 40W E27 230V NR63 CL-RE	Açık-Kırmızı	1000	evet	EVRENSEL
Reflector Colours 40W E27 230V NR63 CL-YE	Açık-Sarı	1000	evet	EVRENSEL
Reflector Colours 60W E27 230V NR80 CL-BL	Açık-Mavi	1000	evet	H120
Reflector Colours 60W E27 230V NR80 CL-GR	Açık-Yeşil	1000	evet	H120
Reflector Colours 60W E27 230V NR80 CL-RE	Açık-Kırmızı	1000	evet	H120
Reflector Colours 60W E27 230V NR80 CL-YE	Açık-Sarı	1000	evet	H120

#### Lojistik bilgi

Ürün adı	Paketleme türü	Paket tipi tanımı	Dış ambalaj içindeki paket adedi	Paketleme şekli	Paket birimi
Reflector Colours 40W E14 230V NR50 CL-BL	1CT	1 Lamp in a Folding Carton	15	15	1
Reflector Colours 40W E14 230V NR50 CL-GR	1CT	1 Lamp in a Folding Carton	15	15	1
Reflector Colours 40W E14 230V NR50 CL-YE	1CT	1 Lamp in a Folding Carton	15	15	1
Reflector Colours 40W E14 230V NR50 CL-RE	1CT	1 Lamp in a Folding Carton	15	15	1
Reflector Colours 40W E27 230V NR63 CL-BL	1CT	1 Lamp in a Folding Carton	15	15	1
Reflector Colours 40W E27 230V NR63 CL-GR	1CT	1 Lamp in a Folding Carton	15	15	1
Reflector Colours 40W E27 230V NR63 CL-RE	1CT	1 Lamp in a Folding Carton	15	15	1
Reflector Colours 40W E27 230V NR63 CL-YE	1CT	1 Lamp in a Folding Carton	15	15	1
Reflector Colours 60W E27 230V NR80 CL-BL	1CT	1 Lamp in a Folding Carton	12	12	1
Reflector Colours 60W E27 230V NR80 CL-GR	1CT	1 Lamp in a Folding Carton	12	12	1
Reflector Colours 60W E27 230V NR80 CL-RE	1CT	1 Lamp in a Folding Carton	12	12	1
Reflector Colours 60W E27 230V NR80 CL-YE	1CT	1 Lamp in a Folding Carton	12	12	1

Ürün adı	Paket uzunluğu	Paket genişliği	Paket yüksekliği	Parça başına Brüt Ağırlık	Net ağırlık
	(mm)	(mm)	(mm)	(g)	(g)
Reflector Colours 40W E14 230V NR50 CL-BL	261	162	98	30.53	20.0
Reflector Colours 40W E14 230V NR50 CL-GR	261	162	98	30.53	20.0
Reflector Colours 40W E14 230V NR50 CL-YE	261	162	98	32.00	20.0
Reflector Colours 40W E14 230V NR50 CL-RE	261	162	98	32.00	20.0
Reflector Colours 40W E27 230V NR63 CL-BL	321	198	118	49.77	28.6
Reflector Colours 40W E27 230V NR63 CL-GR	321	198	118	49.77	28.6
Reflector Colours 40W E27 230V NR63 CL-RE	321	198	118	49.33	28.6
Reflector Colours 40W E27 230V NR63 CL-YE	321	198	118	48.43	27.9
Reflector Colours 60W E27 230V NR80 CL-BL	326	246	130	73.50	43.0
Reflector Colours 60W E27 230V NR80 CL-GR	326	246	130	73.50	43.0
Reflector Colours 60W E27 230V NR80 CL-RE	323	246	127	77.00	43.0
Reflector Colours 60W E27 230V NR80 CL-YE	326	246	130	78.30	43.0

#### Duy/ soket

E14

E27

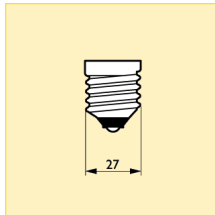
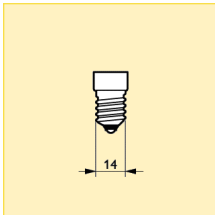

## Reflektör (NR/R/PAR/E/A/P/PC-şekil) R50/63/80 Reflektör

Yanma konumu

Evrensel

H120

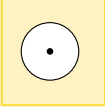

### Yansıma Işını Diyagramı

Reflector Colours NR50 / NR63

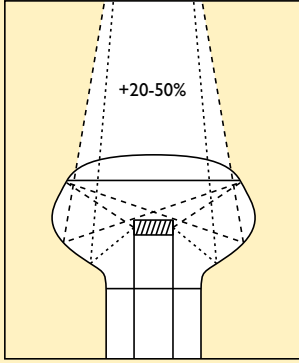

----- Double reflection  
..... Single reflection

Reflector Colours NR80

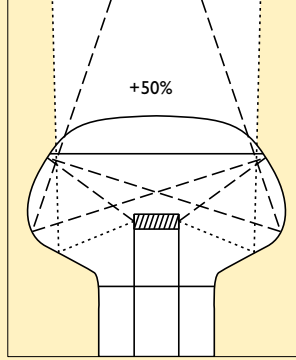

----- Double reflection  
..... Single reflection

## Reflektör (NR/R/PAR/E/A/P/PC-şekil) PAR38



### Ampul:

- Yüksek ışıksal yeğinlikli sıkıştırılmış cam, 121 mm çaplı reflektör ampuller

### Özellikleri:

- Spot türleri dar ve homojen ışın üreten noktalanmış bir ön reflektöre sahiptir
- Projektör türünün prizmatik elementlerden oluşan bir ön reflektörü vardır
- Dim edilebilir ve her konumda yanabilir
- Renk geriverim endeksi 100 (R<sub>a</sub>)'dür

### Faydaları:

- %20 daha az enerji ile standart PAR ampuller kadar kazançlı ışık üretir

### Uygulama alanları:

- İç mekan ve dış mekanda ya da üfleme hazne reflektör ampullerin çok hasas kalacağı her yerde kullanılabilir
- İç mekan: mağazalar, vitrinler, evler, oteller, restoranlar, tiyatrolar, müzeler, sergiler ve yapılar

- Dış mekan: projeksiyon, reklam işaretleri, yapılar, heykeller, podyumlar, spor sahaları, parklar ve bahçeler
- Su geçirmez ampul yuvasına takıldığı durumda, dış mekan tesisatında başka bir koruma gerektirmez
- Dış mekanlarda kullanıldığında, ampul ve ampul yuvası arasında ısı dirençli kauçuk halka yerleştirilmelidir

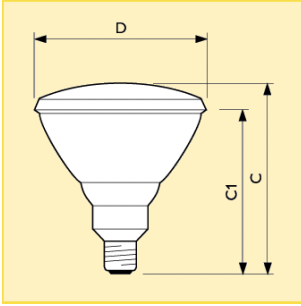

Boyutlar (mm)

Boyut. No.	C max.	C1 nom.	D nom.
1	137		122.5
2	137	123	121

Tip	Ticari ürün adı								Maksimum Işık Yoğunluğu (cd)	Renk geriverim endeksi (R <sub>a</sub> )	Boyut. No.	Fotoğraf harf	Sipariş numarası
	Ampul gücü	Duy/soket	Gerilim	Işık hüzmesi tanımı	Işık hüzmesi açısı	Paketleme türü	Paketleme şekli						
PAR38	80W	E27	230V	FL	30D	1CT	12	1800	100	1	A	8711500... 600400 15	
PAR38	120W	E27	24V	SP	10D	1CT	12	23000	100	2	B	380739 15	
PAR38	120W	E27	230V	SP	12D	1CT	12	8200	100	2	B	380715 15	
PAR38	120W	E27	230V	FL	30D	1CT	12	3100	100	2	A	600417 15	

20060705

## Reflektör (NR/R/PAR/E/A/P/PC-şekil)

### PAR38

#### Ek teknik veriler

Ürün adı	Işın Açısı Açıklaması	Ortalama ömür (h)	Ayarlanabilir	Yanma konumu
PAR38 80W E27 230V FL 30D	Geniş	2000	evet	EVRENSEL
PAR38 120W E27 24V SP 10D	Dar	2000	evet	EVRENSEL
PAR38 120W E27 230V SP 12D	Dar	2000	evet	EVRENSEL
PAR38 120W E27 230V FL 30D	Geniş	2000	evet	EVRENSEL

#### Lojistik bilgi

Ürün adı	Paketleme türü	Paket tipi tanımı	Dış ambalaj içindeki paket adedi	Paketleme şekli	Paket birimi
PAR38 80W E27 230V FL 30D	1CT	1 Lamp in a Folding Carton	12	12	1
PAR38 120W E27 24V SP 10D	1CT	1 Lamp in a Folding Carton	12	12	1
PAR38 120W E27 230V SP 12D	1CT	1 Lamp in a Folding Carton	12	12	1
PAR38 120W E27 230V FL 30D	1CT	1 Lamp in a Folding Carton	12	12	1

Ürün adı	Paket uzunluğu (mm)	Paket genişliği (mm)	Paket yüksekliği (mm)	Parça başına Brüt Ağırlık (g)	Net ağırlık (g)
PAR38 80W E27 230V FL 30D	344	233	301	-	308
PAR38 120W E27 24V SP 10D	344	233	301	391.6	307
PAR38 120W E27 230V SP 12D	344	233	301	-	308
PAR38 120W E27 230V FL 30D	339	228	295	-	308

#### Fotometrik diyagramlar

PAR38  
80W  
E27  
230V  
FL  
30D

Işık dağılım eğrileri

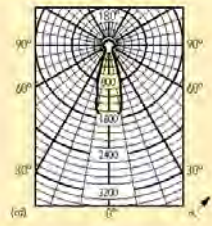

Işık huzmesi diyagramı

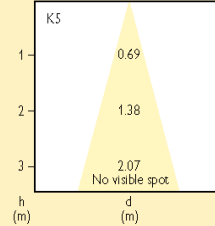

Vurgulama çizelgesi

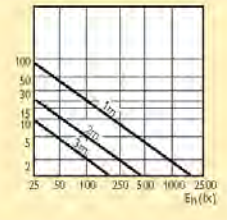

PAR38  
120W  
E27  
230V  
SP  
12D

Işık dağılım eğrileri

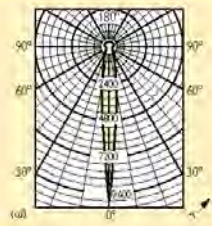

Işık huzmesi diyagramı

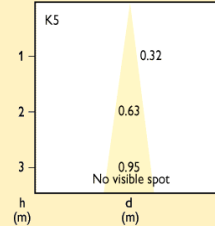

Vurgulama çizelgesi

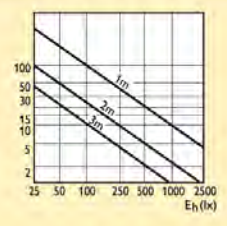

PAR38  
120W  
E27  
230V  
FL  
30D

Işık dağılım eğrileri

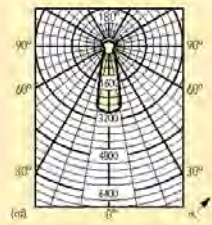

Işık huzmesi diyagramı

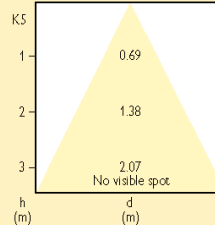

Vurgulama çizelgesi

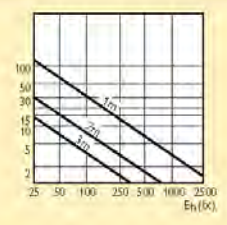

## Reflektör (NR/R/PAR/E/A/P/PC-şekil) PAR38

### Aydınlatma data açıklaması

#### PAR38

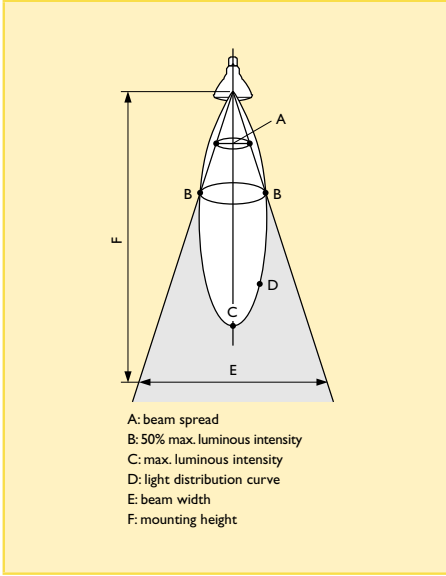

### Duy/ soket

#### E27

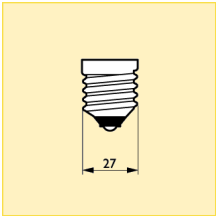

### Yanma konumu

#### Evrensel

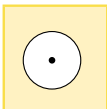

## Reflektör (NR/R/PAR/E/A/P/PC-şekil) PAR38 Renkli

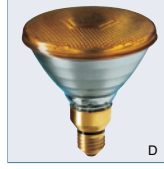

### Ampul:

- Renkli sıkıştırılmış cam, 121 mm çaplı reflektör ampuller

### Özellikleri:

- Reflektör yüz üzerinde havadan bozulmaz silikon lak kaplama renk seçeneği
- Projeksiyon ışın genişliği
- Dim edilebilir ve her konumda yanabilir
- Renk geriverim endeksi 100 (R<sub>a</sub>)'dür

### Faydaları:

- Hem iç hem dış mekanda çarpıcı dekoratif etki verir
- Standart renkli PAR ampullere göre %20 daha az güç kullanımı

### Uygulama alanları:

- Parklar, kamusal veya özel bahçeler
- Eğlenceli aydınlatma
- Restoranlar, barlar, dans salonları ve diskotekler

- Gösteri vitrinleri, fıskiyeler ve ışık gösterileri
- Su geçirmez ampul yuvasına takıldığı durumda, dış mekan tesisatında başka bir koruma gerektirmez
- Ancak dış mekan kullanımlarda, bir ısı dayanıklı kauçuk halka, ampul ve ampul yuvası arasına yerleştirilmelidir

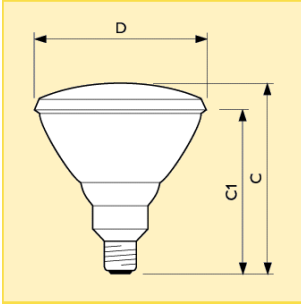

Boyutlar (mm)

C	D
max.	nom.
137	122.5

Tip	Ampul gücü	Duy/ soket	Ticari ürün adı				Fotoğraf harf	Sipariş numarası
			Gerilim	Ampul kavanozu kaplaması	Paketleme türü	Paketleme şekli		
PAR38 Colours	80W	E27	230V	BL	1CT	12	B	8711500... 380517 15
PAR38 Colours	80W	E27	230V	GR	1CT	12	C	380531 15
PAR38 Colours	80W	E27	230V	RE	1CT	12	A	600455 15
PAR38 Colours	80W	E27	230V	RE	1CT	12	A	380555 15
PAR38 Colours	80W	E27	230V	YE	1CT	12	D	380579 15

820060705

## Reflektör (NR/R/PAR/E/A/P/PC-şekil)

## PAR38 Renkli

## Ek teknik veriler

Ürün adı	Ampul kavanozu kaplaması	Ortalama ömür (h)	Ayarlanabilir	Yanma konumu
PAR38 Colours 80W E27 230V BL	Mavi	2000	evet	EVRENSEL
PAR38 Colours 80W E27 230V GR	Yeşil	2000	evet	EVRENSEL
PAR38 Colours 80W E27 230V RE	Kırmızı	2000	evet	EVRENSEL
PAR38 Colours 80W E27 230V YE	Sarı	2000	evet	EVRENSEL

## Lojistik bilgi

Ürün adı	Paketleme türü	Paket tipi tanımı	Dış ambalaj içindeki paket adedi	Paketleme şekli	Paket birimi
PAR38 Colours 80W E27 230V BL	1CT	1 Lamp in a Folding Carton	12	12	1
PAR38 Colours 80W E27 230V GR	1CT	1 Lamp in a Folding Carton	12	12	1
PAR38 Colours 80W E27 230V RE	1CT	1 Lamp in a Folding Carton	12	12	1
PAR38 Colours 80W E27 230V RE	1CT	1 Lamp in a Folding Carton	12	12	1
PAR38 Colours 80W E27 230V YE	1CT	1 Lamp in a Folding Carton	12	12	1

Ürün adı	Paket uzunluğu (mm)	Paket genişliği (mm)	Paket yüksekliği (mm)	Parça başına Brüt Ağırlık (g)	Net ağırlık (g)
PAR38 Colours 80W E27 230V BL	344	233	301	-	308
PAR38 Colours 80W E27 230V GR	344	233	301	383.3	308
PAR38 Colours 80W E27 230V RE	344	233	301	-	308
PAR38 Colours 80W E27 230V RE	344	233	301	383.3	308
PAR38 Colours 80W E27 230V YE	344	233	301	-	308

## Duy/ soket

E27

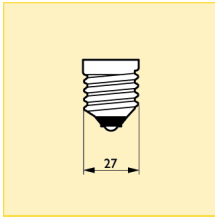

## Yanma konumu

Evrensel

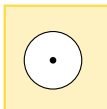



## Reflektör (NR/R/PAR/E/A/P/PC-şekil) PAR56

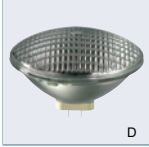

### Ampul:

- Son derece güçlü sıkıştırılmış cam, 179 mm çaplı reflektör ampuller

### Özellikleri:

- Isı dayanıklı camdan yapılmıştır
- Su altı uygulamaları için özel sağlamlıkta, şok dayanıklı 12V türü mevcuttur
- 12V ampul, yüksek çalışma akımı (25A) sayesinde güvenli bağlantı için vidalı terminallerle donatılmıştır

- Dim edilebilir ve her konumda yanabilir
- Renk geriverim endeksi 100 (R<sub>a</sub>)'dür

### Faydaları:

- İç ve dış mekan kullanımlarında, yüksek aydınlatma seviyesi gerektiren her yerde kullanılabilir

### Uygulama alanları:

- Spot türleri uzun mesafe ışın için tasarlanmıştır
- Projeksiyon ve geniş projeksiyon türleri çoğunlukla yüksek montajlı uygulamalar için kullanılır

- Gösteriler, müzeler, kamusal ve ticari binalar, kuleler, yüksek tavanlı salonlar, spor salonları, bahçe aydınlatması ve sergiler
- PAR56 su altı: yüzme havuzları ve fiskeyeller ya da güvenlik için ekstra düşük gerilimli ampul gerektiren her yerde

### Armatür:

- Dış mekan kullanımları için, ampuller bir cam kaplı, iyi contalanmış muhafaza ile su sıçramalarından korunmalıdır

Tip	Ampul gücü	Duy/ soket	Ticari ürün adı					Maksimum Işık Yoğunluğu (cd)	Renk geriverim endeksi (R <sub>a</sub> )	Boyut. No.	Fotoğraf harf	Sipariş numarası
			Gerilim	Işık hüzmesi tanımı	Işık hüzmesi açısı	Paketleme türü	Paketleme şekli					
PAR56	300W	GX16d	230V	SP	12D	1CT	6	40000	100	1	B	8711500... 159571 10
PAR56	300W	GX16d	230V	FL	25D	1CT	6	22000	100	1	C	159618 10
PAR56	300W	GX16d	230V	WFL	40D	1CT	6	9000	100	1	D	159656 10
PAR56	300W	MP	12V	40D	UW	1CT	8	16000	100	2	A	159694 42

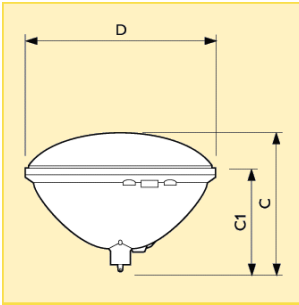

Boyutlar (mm)

Boyut. No.	C max.	C1 nom.	D nom.
1	127.5	98	179

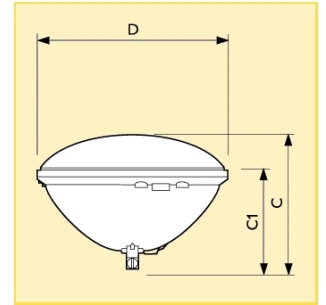

Boyutlar (mm)

Boyut. No.	C max.	C1 nom.	D nom.
2	127.5	98	179

## Reflektör (NR/R/PAR/E/A/P/PC-şekil)

### PAR56

#### Ek teknik veriler

Ürün adı	Işın Açısı Açıklaması	Ortalama ömür (h)	Ayarlanabilir	Yanma konumu	Uygulama Alanı
PAR56 300W GX16d 230V SP 12D	Dar	2000	evet	EVRENSEL	-
PAR56 300W GX16d 230V FL 25D	Geniş	2000	evet	EVRENSEL	-
PAR56 300W GX16d 230V WFL 40D	Geniş Flood	2000	evet	EVRENSEL	-
PAR56 300W MP 12V 40D UW	-	1500	evet	EVRENSEL	Su altı

#### Lojistik bilgi

Ürün adı	Paketleme türü	Paket tipi tanımı	Dış ambalaj içindeki paket adedi	Paketleme şekli	Paket birimi
PAR56 300W GX16d 230V SP 12D	1CT	1 Lamp in a Folding Carton	6	6	1
PAR56 300W GX16d 230V FL 25D	1CT	1 Lamp in a Folding Carton	6	6	1
PAR56 300W GX16d 230V WFL 40D	1CT	1 Lamp in a Folding Carton	6	6	1
PAR56 300W MP 12V 40D UW	1CT	1 Lamp in a Folding Carton	8	8	1

Ürün adı	Paket uzunluğu (mm)	Paket genişliği (mm)	Paket yüksekliği (mm)	Parça başına Brüt Ağırlık (g)	Net ağırlık (g)
PAR56 300W GX16d 230V SP 12D	465	315	170	726.6	504
PAR56 300W GX16d 230V FL 25D	465	315	170	726.6	504
PAR56 300W GX16d 230V WFL 40D	465	315	170	726.6	504
PAR56 300W MP 12V 40D UW	315	325	320	687.0	580

#### Fotometrik diyagramlar

Işık dağılım eğrileri

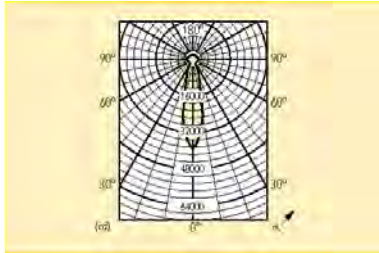

Işık huzmesi diyagramı

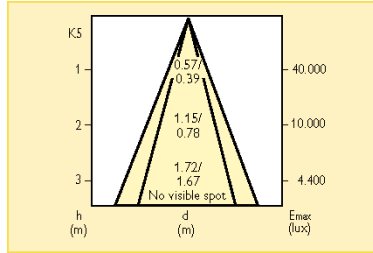

Vurgulama çizelgesi

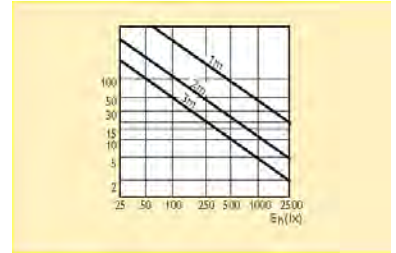

PAR56  
300W  
GX16d  
230V  
SP  
12D

Işık dağılım eğrileri

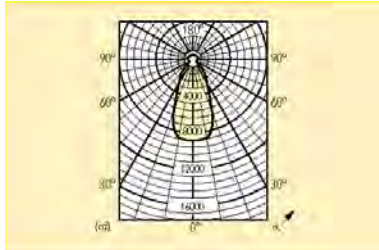

Işık huzmesi diyagramı

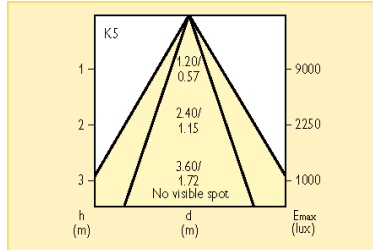

Vurgulama çizelgesi

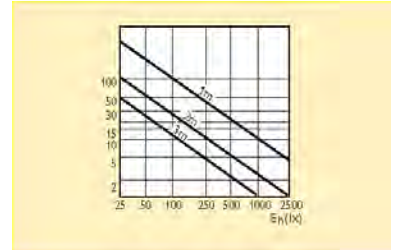

PAR56  
300W  
GX16d  
230V  
WFL  
40D

## Reflektör (NR/R/PAR/E/A/P/PC-şekil)

### PAR56

#### Aydınlatma data açıklaması

##### PAR56

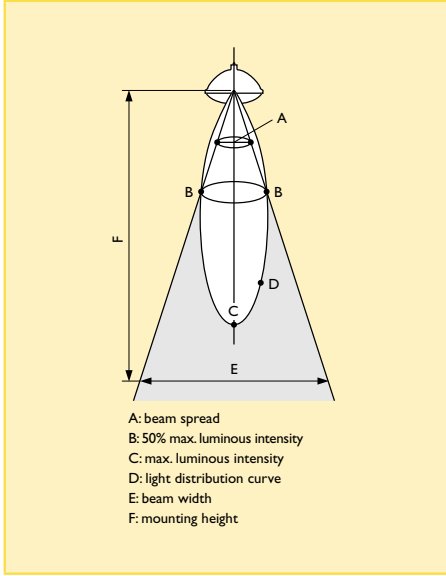

#### Duy/ soket

##### GX16d

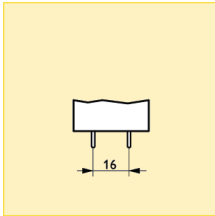

#### Yanma konumu

##### Evrensel

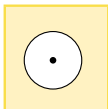

## Reflektör (NR/R/PAR/E/A/P/PC-şekil) Flower Power Pro



### Ampul:

- Sera uygulaması için yansıtıcı aynalı enkandesan reflektör ampul

### Özellikleri:

- Özellikle fotoperiyodik aydınlatma düzenleri için tasarlanmıştır
- 100-150W'lık örneğin Argenta Superlux türünden ampullerle değiştirilmeye uygundur
- İçteki reflektör tüm ışığın gereken yere yönlendirilmesini sağlar
- Superlux'e göre daha uzun ömürlü ve arıza oranı daha düşüktür

- Paslanma yapmayan nikel kaplama pirinç kap
- Gömme reflektör, armatür veya reflektör sistemi ihtiyacını giderir, tasarruf sağlar ve gün içinde ürünler üzerindeki gölgelenmeyi azaltır
- Dökme dolgu tedarik eder (90 parça)
- Dim edilebilir ve her konumda yanabilir
- Renk geriverim endeksi 100 (R<sub>a</sub>)'dür

### Faydaları:

- Kuruluş gücünde Superlux'e (150W) göre %30 oranında tasarruf sağlar

### Uygulama alanları:

- Sera tesisatının fotoperiyodik aydınlatmasında
- Mevcut aydınlatma düzenlerinde Superlux veya benzer enkandesan ampullerin yerine

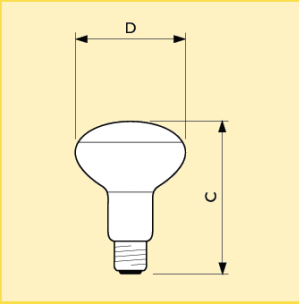

Boyutlar (mm)

C	D
max.	nom.
114	80

Tip	Ticari ürün adı							Maksimum Işık Yoğunluğu (cd)	Sipariş numarası
	Ampul gücü	Duy/ soket	Gerilim	Ampul şekli	Işık huzmesi açısı	Paketleme türü	Paketleme şekli		
Flower Power Pro	100W	E27	230V	E80	115D	UNP	3X30NTCH	300	8711500... 166586 97

8200607/05

## Reflektör (NR/R/PAR/E/A/P/PC-şekil)

## Flower Power Pro

## Ek teknik veriler

Ürün adı	Ampul kavanozu kaplaması	Ortalama ömür (h)	Ayarlanabilir	Yanma konumu
Flower Power Pro 100W E27 230V E80 115D	Soft	1000	evet	EVRENSEL

## Lojistik bilgi

Ürün adı	Paketleme türü	Paket tipi tanımı	Dış ambalaj içindeki paket adedi	Paketleme şekli	Paket birimi
Flower Power Pro 100W E27 230V E80 115D	UNP	Unpacked	90	3X30NTCH	1

Ürün adı	Paket uzunluğu (mm)	Paket genişliği (mm)	Paket yüksekliği (mm)	Parça başına Brüt Ağırlık (g)	Net ağırlık (g)
Flower Power Pro 100W E27 230V E80 115D	394	333	362	49.1	42.4

## Duy/ soket

E27

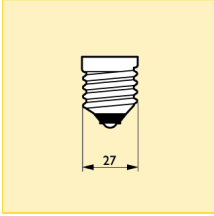

## Yanma konumu

Evrensel

